

ISO 9001

info
PRODUCT
PRO



STILI E ACCESSORI PER TASTATORI CMM



La gamma comprende:

- Stili dritti
- Stili a stella
- Stili a disco
- Prolunghe
- Adattatori
- Centri stilo a stella
- Snodi



TESA, leader mondiale nella produzione di strumentazione di misura Swiss-Made, offre una gamma completa di stili ed accessori CMM, tutti compatibili con i sistemi di tastatura a contatto Renishaw e fabbricati nello stabilimento di TESA a Renens, in Svizzera.

Disponibili singolarmente o in kit, sono prodotti secondo quei canoni di altissima qualità, che ci si aspetta da TESA. Gli stili a sfera rispondono alle specifiche della norma ISO 3290 Grado 5 ed hanno un errore di forma della sfera di $0,13 \mu\text{m}$.

- Gamma completa di prodotti
- Articoli fornibili singolarmente o in kit
- Errore di forma della sfera: $0,13 \mu\text{m}$
- Stili a sfera conformi alle specifiche ISO 3290 Grado 5
- Sfere con diametro da 0,5 a 8 mm
- Filettature M2 e M3
- Gambi in acciaio inossidabile e metallo duro
- Totale compatibilità con i sistemi di tastatura Renishaw
- Swiss-Made con Certificato di Conformità



Stili per tastatori tridimensionali

Descrizione	N°	Dimensioni					Gambo
		A mm	Ø mm	L mm	B mm	g	
Filettatura M2, L = 10 mm							
Stilo a sfera in rubino, Ø 1 mm	03969201	M2	1	10	4,5	0,3	Inox
Stilo a sfera in rubino, Ø 2 mm	03969202	M2	2	10	6	0,3	Inox
Stilo a sfera in rubino, Ø 3 mm	03969203	M2	3	10	7,5	0,4	Inox
Stilo a sfera in rubino, Ø 4 mm	03969204	M2	4	10	10	0,5	Inox
Stilo a sfera in rubino, Ø 5 mm	03969205	M2	5	10	10	0,7	Inox
Stilo a sfera in rubino, Ø 6 mm	03969206	M2	6	10	10	1	Inox
Stilo a sfera in rubino, Ø 8 mm	03969208	M2	8	10	11	1,5	Inox
Filettatura M2, L = 20 mm							
Stilo a sfera in rubino, Ø 2 mm	03969212	M2	2	20	14	0,5	Inox
Stilo a sfera in rubino, Ø 3 mm	03969213	M2	3	20	17	0,5	Inox
Stilo a sfera in rubino, Ø 4 mm	03969214	M2	4	20	20,2	0,8	Inox
Filettatura M2, metallo duro							
Stilo a sfera in rubino, Ø 0,5 mm	03969220	M2	0,5	10	3	0,3	MD
Stilo a sfera in rubino, Ø 1 mm	03969221	M2	1	20	7	0,6	MD
Stilo a sfera in rubino, Ø 2 mm	03969222	M2	2	20	15	0,45	MD
Filettatura M3, L = 21 mm							
Stilo a sfera in rubino, Ø 1 mm	03969301	M3	1	21	4	1,1	Inox
Stilo a sfera in rubino, Ø 2 mm	03969302	M3	2	21	8	1,1	Inox
Stilo a sfera in rubino, Ø 3 mm	03969303	M3	3	21	12	1,1	Inox
Stilo a sfera in rubino, Ø 4 mm	03969304	M3	4	21	17	1,4	Inox
Stilo a sfera in rubino, Ø 5 mm	03969305	M3	5	21	21	1,55	Inox
Filettatura M3, L = 31 mm							
Stilo a sfera in rubino, Ø 3 mm	03969333	M3	3	31	22	1,4	Inox
Stilo a sfera in rubino, Ø 4 mm	03969334	M3	4	31	27	2	Inox
Stilo a sfera in rubino, Ø 5 mm	03969335	M3	5	31	31	2,5	Inox
Filettatura M3, metallo duro							
Stilo a sfera in rubino, Ø 0,5 mm	03969310	M3	0,5	21	3	1,1	MD
Stilo a sfera in rubino, Ø 2 mm	03969312	M3	2	21	15	0,8	MD
Filettatura M3, metallo duro							
Stilo a sfera in rubino, Ø 2 mm	03969322	M3	2	30	22,5	1,3	MD
Stilo a sfera in rubino, Ø 3 mm	03969323	M3	3	30	22,5	1,4	MD

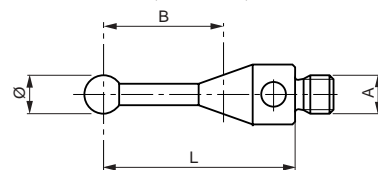

Descrizione	N°	Dimensioni					Gambo
		A mm	Ø mm	L mm	B mm	g	
Stili a disco M2							
M2, L = 10 mm, disco Ø 6 mm	03969241	M2	6	10	2	0,6	Inox+rubino
M2, L = 7,5 mm, disco Ø 18 mm	03969242	M2	18	7,55	2,5	3,1	Inox

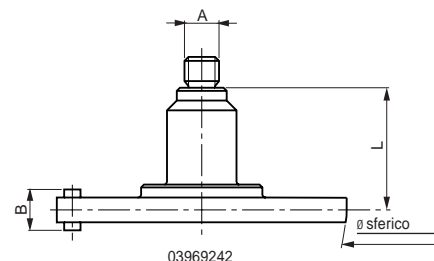
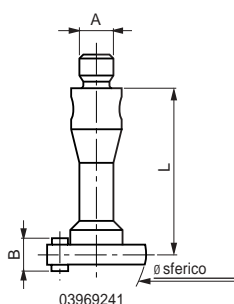

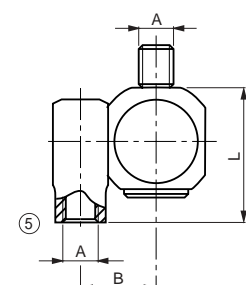
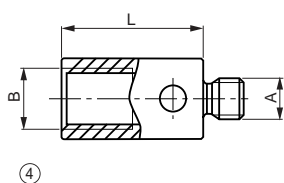
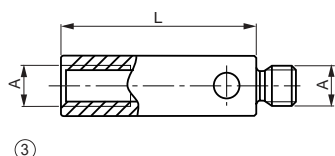
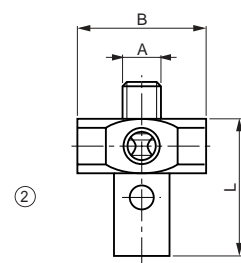
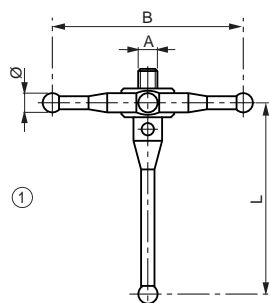

	Descrizione	N°	Dimensioni				Gambo	
			A mm	Ø mm	L mm	B mm g		
1	Stili a stella M2							
	Stilo a stella 5 vie M2	03969081	M2	2	18	20	1,3	Inox
		03969055	M2	2	20	20	1,5	Inox
	Stilo a stella 5 vie M2	03969082	M2	2	18	30	1,7	Inox
		03969056	M2	2	20	30	1,8	Inox
1	Stili a stella M3							
	Stilo a stella 5 vie M3	03969083	M3	2	18	30	2,2	Inox
		03969057	M3	2	20	20	2,2	Inox
	Stilo a stella 5 vie M3	03969084	M3	2	18	30	2,5	Inox
		03969058	M3	2	20	30	2,5	Inox
2	Centro stilo							
	Centro stilo a stella 5 vie - M2	03969054	M2		7,5	7	1,1	Inox
	Centro stilo a stella 5 vie - M3	03969046	M3		13	10	3,7	Inox
3	Prolunghe M2							
	Prolunga M2, L = 10 mm	03969231	M2		10		0,5	Inox
	Prolunga M2, L = 20 mm	03969232	M2		20		1	Inox
	Prolunga M2, L = 30 mm	03969233	M2		30		1,6	Inox
3	Prolunghe M3							
	Prolunga M3, L = 10 mm	03969044	M3		10		0,8	Inox
	Prolunga M3, L = 20 mm	03969045	M3		20		1,8	Inox
4	Adattatori							
	Adattatore M2-M3	03969061	M2		7	M3	0,5	Inox
	Adattatore M3-M2	03969062	M3		5	M2	0,5	Inox
5	Snodi							
	M2	03969059	M2		8	4,5	1,7	Inox
	M3	03969060	M3		12	6	3,8	Inox
6	Prolunghe per testine Renishaw							
	Prolunga M8, L = 50 mm	03969065	M8	13	50		23	Allum.
	Prolunga M8, L = 100 mm	03969066	M8	13	100	18	55	Allum.
	Prolunga M8, L = 200 mm	03969067	M8	13	200	18	85	Allum.

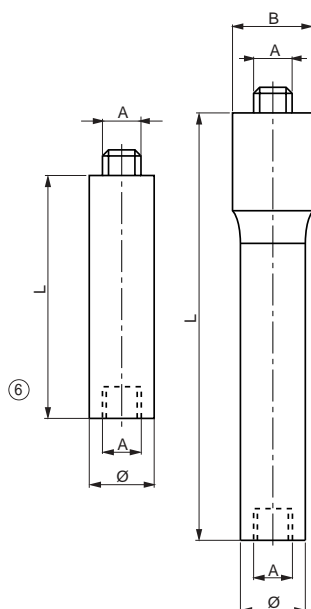

Accessori

Descrizione	N°
Chiave esagonale 1,5 mm	042086
Chiave per avvvitamento stili M2-M3	047866
Chiave per stili M2 in carbonio	050697

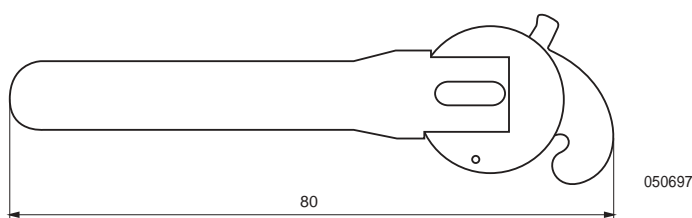
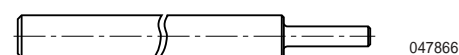
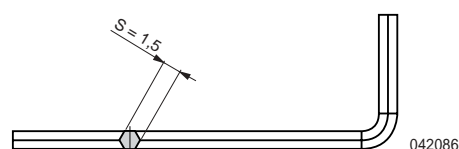

N°	Descrizione	Kit di stili M2 N° 8 03969086	Kit di stili M2 N° 3 03969063	Kit di stili M2 N° 1 03969075	Kit di stili M2 N° 7 03969076	Kit Prolunga 03969077	Kit di stili TESASTAR 03969040
042086	Chiave esagonale 1,5 mm		1		1		
047866	Chiave	2	2	2	2		
049652	Chiave	2				2	
050697	Chiave	2					
03969044	Prolunga M3, L = 10 mm						1
03969045	Prolunga M3, L = 20 mm						1
03969046	Centro stilo a stella 5 vie M3						1
03969047	Tastatore a sfera Ø 6,35 mm						1
03969054	Centro stilo a stella 5 vie M2	1		1	1		
03969081	Stilo a stella 5 vie M2			1			
03969082	Stilo a stella 5 vie M2	1	1		1		
03969059	Snodo M2		1		1		
03969065	Prolunga M8, L = 50 mm					1	
03969066	Prolunga M8, L = 100 mm					1	
03969067	Prolunga M8, L = 200 mm					1	
03969078	Cofanetto		1	1	1		
03969079	Cofanetto					1	
03969085	Cofanetto	1					
03969201	Stilo a sfera in rubino M2, Ø 1 mm		1	2	2		
03969202	Stilo a sfera in rubino M2, Ø 2 mm	1	1	4	6		
03969203	Stilo a sfera in rubino M2, Ø 3 mm		1	2	2		
03969204	Stilo a sfera in rubino M2, Ø 4 mm	1		1	2		
03969206	Stilo a sfera in rubino M2, Ø 6 mm			1			
03969212	Stilo a sfera in rubino M2, Ø 2 mm	2	1	2	2		
03969213	Stilo a sfera in rubino M2, Ø 3 mm	2	1	2	1		
03969214	Stilo a sfera in rubino M2, Ø 4 mm			1	1		
03969221	Stilo a sfera in rubino M2, Ø 1 mm, MD	1			1		
03969230	Prolunga M2, L = 5 mm			2			
03969231	Prolunga M2, L = 10 mm	1	2	2	2		
03969232	Prolunga M2, L = 20 mm	1		2	1		
03969233	Prolunga M2, L = 30 mm			2			
03969241	Stilo a disco M2, L = 10 mm, Ø 6 mm		1				
03969242	Stilo a disco M2, L = 7,5 mm, Ø 18 mm		1				
03969253	Stilo cilindrico			1			
03969260	Stilo in fibra di carbonio M2 x 50 sfera rubino	1					
03969270	Prolunga in fibra di carbonio, M2 x 40	1					
03969302	Stilo a sfera in rubino M3, Ø 2 mm						1
03969303	Stilo a sfera in rubino M3, Ø 3 mm						1
03969304	Stilo a sfera in rubino M3, Ø 4 mm						1

TESA Technology Italia srl
Strumenti e Sistemi di misura
Via Bizzozzero, 118
I - 20032 Cormano (MI)
Tel. 02 663 05 369
Fax 02 663 09 082
www.tesabs.ch
italia@ch.bnsmc.com
ISO 9001